

## Radiateur soufflant WDH-IFH22 (22 kW)

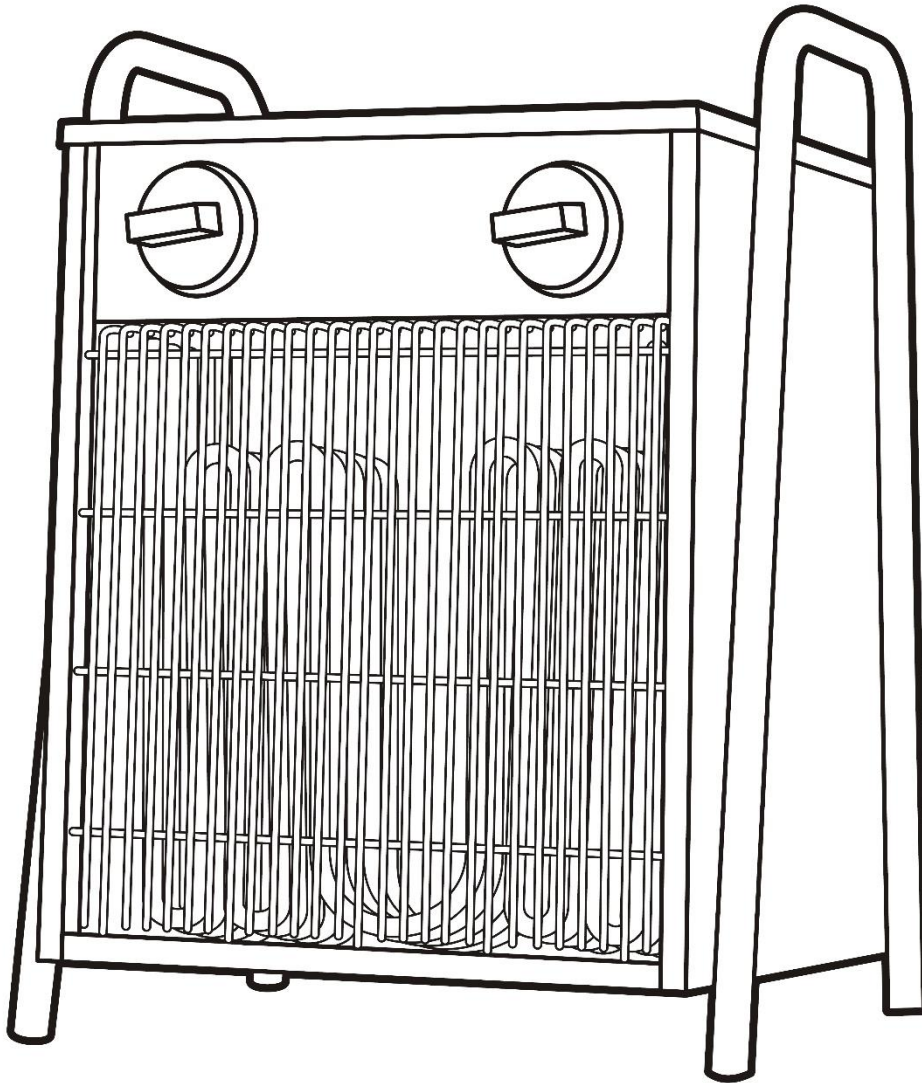

Cher client,

Vous avez choisi un produit de haute qualité. Pour que vous puissiez profiter pleinement de ce produit, voici quelques conseils supplémentaires :

### En cas de problème :

Nous espérons que l'appareil répondra à vos attentes ! Si, malgré le plus grand soin, vous deviez avoir des raisons de vous plaindre, nous vous demandons de nous contacter brièvement, car nous sommes très soucieux de votre satisfaction et souhaitons dissiper tout malentendu.

### Lors de la première opération :

Les éléments chauffants étant recouverts en usine d'une légère pellicule d'huile pour des raisons de protection, vous remarquerez une légère odeur de brûlé et éventuellement un peu de fumée lors de la première mise en service. C'est tout à fait normal au début et cela vient du fait que le film d'huile est maintenant brûlé par les éléments chauffants pendant le fonctionnement.

## **Instructions de sécurité importantes :**

- N'utilisez que la tension recommandée pour le fonctionnement de l'appareil !
- L'appareil ne convient pas à une utilisation en extérieur ou dans d'autres environnements humides ou mouillés !
- Veuillez noter que l'appareil peut devenir très chaud pendant son fonctionnement, il faut donc toujours garder une distance suffisante avec les objets inflammables ou facilement combustibles !
- Ne pas placer l'appareil directement à côté d'une prise de courant !
- N'utilisez pas de minuterie ou d'interrupteur automatique de marche/arrêt en conjonction avec cet appareil de chauffage !
- N'utilisez jamais l'appareil sur des surfaces, des objets ou des véhicules en mouvement ! Il y a un risque que l'appareil de chauffage se renverse.
- Il est recommandé d'utiliser une source d'alimentation séparée (prise de courant) uniquement pour l'alimentation de l'appareil de chauffage. (Veuillez ne pas utiliser de prises multiples pour le fonctionnement de l'appareil de chauffage) !  
En outre, veuillez à ce que le câble d'alimentation soit toujours posé à une distance suffisante de la source de chaleur.
- Surveillez le chauffage lorsque des enfants se trouvent à proximité de l'appareil !
- Attention à l'électricité, ne jamais entrer dans l'appareil ou y insérer des objets ! Ne vous approchez jamais de la fiche ou de la prise avec les mains mouillées !  
Ne touchez jamais l'appareil de chauffage ou les câbles d'alimentation avec des mains mouillées !
- Ne pas poser d'objets sur l'appareil de chauffage !
- N'obstruez pas l'arrivée et/ou l'évacuation d'air de l'appareil et veillez à ce qu'il y ait suffisamment d'espace/de dégagement autour de l'appareil !
- Veillez à ce que l'alimentation en air de l'appareil soit suffisante, sinon cela peut entraîner une réduction des performances et, dans le pire des cas, une surchauffe et/ou un incendie !
- Seul le personnel qualifié ou les électriciens sont autorisés à ouvrir l'appareil !
- Veillez à ce que l'humidité ne pénètre pas dans ou sur l'appareil !
- Assurez-vous que le câble d'alimentation est complètement déplié avant de le connecter à la prise !
- Assurez-vous que la fiche est proprement et correctement connectée à la prise avant d'utiliser l'appareil !
- Veillez à ce que des substances hautement inflammables (par exemple, des gaz/huiles, etc.) ne se trouvent jamais à proximité de l'appareil !
- Si le câble de raccordement de cet appareil est endommagé, il doit être remplacé par le fabricant ou son service clientèle ou par une personne de qualification similaire afin d'éviter tout danger.
- Cet appareil n'est pas destiné à être utilisé par des personnes (y compris les enfants) dont les capacités physiques, sensorielles ou mentales sont réduites, ou qui manquent d'expérience et/ou de connaissances, à moins qu'elles n'aient reçu une surveillance ou des instructions concernant l'utilisation de l'appareil par une personne responsable de leur sécurité.
- Si vous n'utilisez pas l'appareil pendant une période prolongée, éteignez-le et débranchez la fiche secteur !

Veillez éteindre l'appareil immédiatement et le déconnecter du secteur/de l'alimentation si quelque chose semble ne pas fonctionner ! ! Dans ce cas, veuillez contacter un spécialiste et n'essayez pas de réparer l'appareil vous-même !

**Exemple :** le ventilateur ne tourne pas pendant le fonctionnement, vous remarquez des étincelles ou le fusible a sauté.

## Description des parties du dispositif :

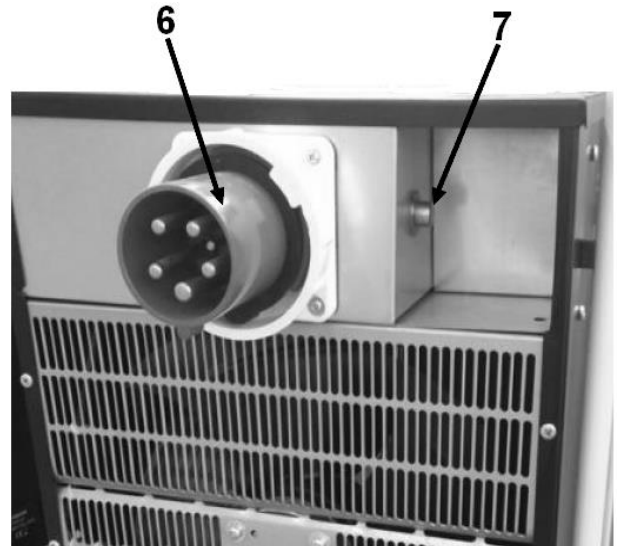
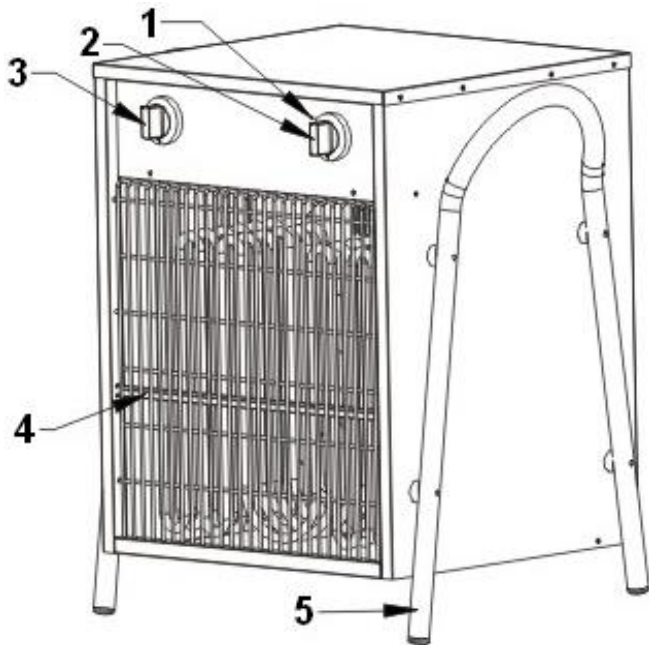

### Devant :

- 1 Bouton de réinitialisation (bouton de réinitialisation)
- 2 Molette du thermostat
- 3 Molette de réglage de la force de fonctionnement (ON/OFF)
- 4 Capteur de chaleur
- 5 Pied debout / poignée de transport

### Retour :

- 6 Connexion électrique (400 V)
- 7 Sonde du thermostat

## Description du panneau de commande :

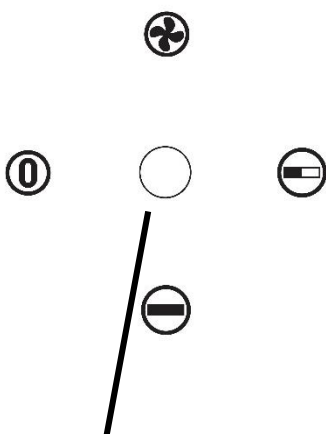

- 1. Bouton de réglage de la force de fonctionnement

**22kW**  
**DO NOT COVER**

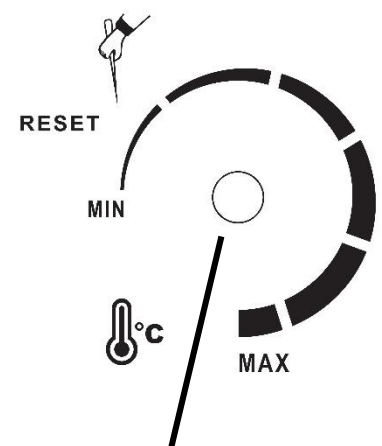

- 2. Bouton du thermostat

## Mode d'emploi :

### 1. Mise en service

1.1. Pour la connexion, vous avez besoin d'un câble d'alimentation approprié. Ce câble de connexion n'est pas inclus dans la livraison, veuillez utiliser un câble de connexion avec la spécification suivante à cet effet :

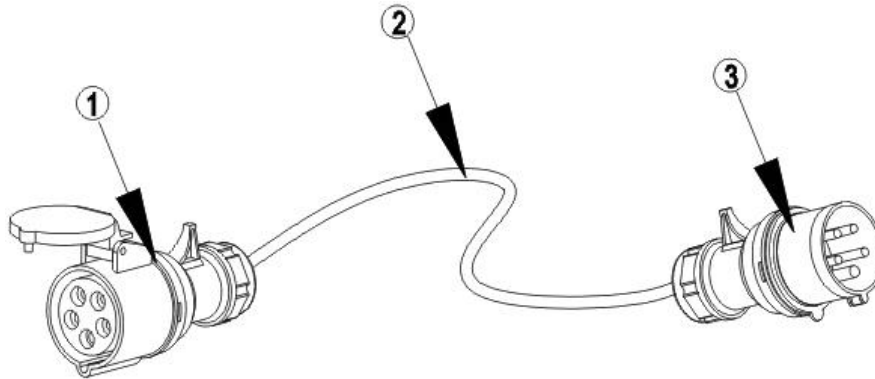

- (1) Connexion électrique à cinq pôles 380V/415V (50/60Hz, 63A)
- (2) Câble d'alimentation à cinq conducteurs H07RN-F (5G 10 mm<sup>2</sup>)
- (3) Fiche d'alimentation à cinq pôles 380V/415V (50/60Hz, 63A)

1.2. Connectez correctement le câble d'alimentation à l'appareil de chauffage. Pour ce faire, ouvrez le volet de protection de la connexion électrique à cinq pôles (voir illustration ci-dessous). Branchez maintenant la tête de la fiche du câble d'alimentation à la prise prévue à cet effet à l'arrière de votre appareil de chauffage. Il est important que la connexion d'alimentation soit fermement installée dans la prise de connexion. Enfin, branchez correctement la fiche d'alimentation à une prise de courant.

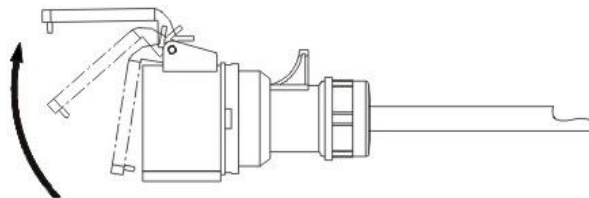

1.3. Utilisez le bouton de réglage de la puissance de fonctionnement (bouton de gauche) pour sélectionner la puissance de l'appareil souhaitée.

- ⓪ = Off
- ⓧ = Fonctionnement du ventilateur
- ▬ = Niveau 1 (faible puissance de fonctionnement avec 11 kW de puissance de chauffage)
- ▬ = Phase 2 (puissance de fonctionnement élevée avec une capacité de chauffage de 22 kW)

1.4. Réglez maintenant le point d'arrêt de la température souhaitée (0 ~ 40° C) à l'aide de la molette du thermostat à réglage progressif (bouton de droite). La meilleure façon de procéder est la suivante : Tournez le bouton du thermostat sur la température la plus élevée (MAX.) et laissez le chauffage fonctionner jusqu'à ce que la valeur de température souhaitée soit atteinte. Tournez (réglez) ensuite le bouton vers le bas, vers le minimum, jusqu'à ce que la fonction de chauffage s'éteigne automatiquement. Laissez maintenant le bouton de réglage (thermostat) sur cette position et dès qu'il fera plus froid dans la pièce, l'élément chauffant commencera automatiquement à chauffer, puis lorsque la température réglée sera à nouveau atteinte, l'élément chauffant s'éteindra automatiquement.

Remarque : Le ventilateur de l'appareil de chauffage n'est pas contrôlé par le thermostat. Si la température cible sélectionnée est atteinte, le chauffage s'éteint automatiquement, mais le ventilateur continue de fonctionner !

## 2. Arrêt

Pour éteindre l'appareil, tournez le bouton de réglage du thermostat à réglage continu (bouton de droite) sur le minimum (MIN) et laissez l'appareil fonctionner en mode ventilateur pendant environ 5 minutes pour qu'il refroidisse. Ensuite, tournez également le bouton de réglage de la puissance de fonctionnement sur "0" pour éteindre complètement l'appareil.

## 3. Réinitialisation manuelle (reset) du réchauffeur de courant de puissance

En cas de dysfonctionnement de l'appareil, par exemple absence de chaleur, surchauffe ou autres problèmes, la procédure suivante est recommandée :

Débranchez la prise de courant et laissez l'appareil refroidir.

3.2 Vérifiez que le bouton de réglage de la puissance est sur la position OFF et que le bouton de réglage du thermostat est tourné sur MIN.

Prenez un stylo/objet pointu et appuyez sur le bouton de réinitialisation jusqu'à ce que vous entendiez un petit clic (voir figure). Cela permet de réinitialiser ou de mettre à zéro le système électrique de l'appareil de chauffage.

3.4 Vous pouvez maintenant rebrancher l'appareil à la prise de courant et l'appareil devrait à nouveau fonctionner correctement.

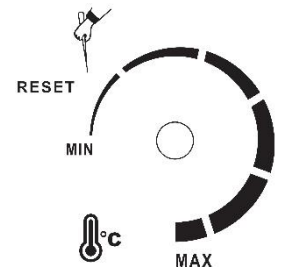

## 4. Nettoyage et stockage

Veuillez toujours débrancher l'appareil du secteur et le laisser refroidir complètement avant d'effectuer des travaux de nettoyage sur votre appareil !

### 4.1 Nettoyage du boîtier :

- Utilisez un chiffon doux et humide pour nettoyer l'extérieur du boîtier.
- Utilisez uniquement des produits de nettoyage doux pour nettoyer votre appareil et pas de produits de nettoyage agressifs, ceux-ci peuvent endommager votre appareil !
- Veillez à ce qu'aucune eau ne pénètre dans votre appareil à tout moment !

### 4.2 Rétention :

- Nous vous recommandons de remballer l'appareil dans son carton d'origine pour le stocker.
- Stockez l'appareil dans un endroit/espace sec et correctement ventilé.

## 5. Autres instructions d'utilisation

- 5.1. Ne débranchez pas la fiche secteur en tirant sur le câble d'alimentation !
- 5.2. N'utilisez pas d'insectifuge, d'huile en spray, de peinture en spray, etc. à proximité de l'appareil de chauffage. Cela pourrait endommager l'appareil, voire provoquer un incendie ou une explosion !
- 5.3. Ne pas placer l'appareil sur des surfaces inclinées ou inégales !
- 5.4. Veuillez toujours garder une distance suffisante avec le mur pour éviter une éventuelle surchauffe de l'appareil.
- 5.5. Pour un fonctionnement efficace et économique du chauffage, veuillez fermer toutes les portes et fenêtres dans la pièce où se trouve l'appareil !

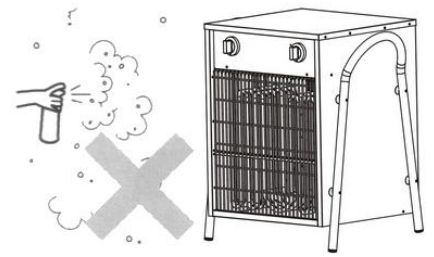

## Données techniques

<b>Désignation du modèle :</b>	WDH-IFH22
<b>Tension :</b>	400V ~ 50Hz
<b>Max. Consommation électrique :</b>	22 kW
<b>Connexion :</b>	63 A
<b>Niveaux de chauffage :</b>	2 ( 1 = 11 kW, 2 = 22 kW )
<b>Thermostat :</b>	Réglage progressif (0 ~ 40 °C)
<b>Débit d'air :</b>	Environ 2 860 m <sup>3</sup> /h
<b>Puissance calorifique nominale :</b>	22,0 kW
<b>Puissance thermique minimale :</b>	11,0 kW
<b>Cont. max. Production de chaleur :</b>	22,0 kW
<b>Consommation électrique auxiliaire elmax :</b>	0,025 kW
<b>Consommation électrique auxiliaire elmin :</b>	0,025 kW
<b>Consommation électrique auxiliaire elSB :</b>	N/A
<b>Type de contrôle de la température :</b>	Avec thermostat mécanique
<b>Classe de protection :</b>	IP24
<b>Dimension (H/W/D) :</b>	600 x 430 x 430 mm
<b>Poids :</b>	19,2 kg

Il peut y avoir des écarts dans les données techniques !



## Autre

### Déclaration de garantie :

Nonobstant les droits de garantie légaux, le fabricant accorde une garantie conforme à la législation de votre pays, mais d'au moins 1 an (en Allemagne, 2 ans pour les particuliers). Le début de la garantie est la date de vente de l'appareil à l'utilisateur final.

La garantie ne couvre que les défauts qui sont dus à des défauts de matériel ou de fabrication sont.

Les réparations sous garantie ne peuvent être effectuées que par un centre de service agréé. A

Pour faire votre demande de garantie, veuillez joindre l'original du ticket de caisse (avec la date de vente).

Sont exclus de la garantie :

- Usure normale
- Une utilisation inappropriée, telle qu'une surcharge de l'appareil ou des accessoires non approuvés.
- Dommages dus à des influences extérieures, à l'usage de la force ou à des objets étrangers.
- Dommages causés par le non-respect du mode d'emploi, par exemple le raccordement à une tension de réseau erronée ou le non-respect des instructions de montage.
- Équipements entièrement ou partiellement démantelés

### Conformité :

L'E-heater a été testé et lui-même et/ou ses pièces ont été fabriqués selon les normes (de sécurité) suivantes :

**Bien sûr avec la conformité CE (LVD + EMC).**

CE (LVD) Conformité testée selon : EN 60335-2-30:2009+A11  
EN 60335-1:2012+A11  
EN 62233:2008

Conformité CE (EMC) testée selon: EN 55014-1:2006+A1+A2  
EN 55014-2:2015  
EN 61000-3-12:2011  
EN 61000-3-3:2013

### Elimination correcte de ce produit :



Au sein de l'UE, ce symbole indique que ce produit ne doit pas être éliminé avec les autres déchets ménagers. Les équipements usagés contiennent des matériaux recyclables précieux qui doivent être recyclés et ne pas nuire à l'environnement ou à la santé humaine par une élimination incontrôlée des déchets. Par conséquent, veuillez vous débarrasser des anciens appareils par le biais de systèmes de collecte appropriés ou envoyez l'appareil à éliminer à l'endroit où vous l'avez acheté. Ils recycleront ensuite l'appareil.

Nous vous souhaitons beaucoup de plaisir avec cet appareil

*Votre Aktobis AG*

**Conservez ce mode d'emploi dans un endroit sûr !**

